

تهران مَبَرَد

طراح و سازنده انواع مبدل های حرارتی
روغن، هوا، گاز و برج های خنک کننده



کلیه محصولات دارای یک سال ضمانت ۱۰ سال خدمات پس از فروش میباشد

طراحی مبدل های خاص و مشابه سازی طبق انواع نمونه ها

تفسیم بندی مبدل ها
مایع/مایع | گاز/مایع | گاز/گاز | کندانسور



انواع مبدل ها
پوسته و لوله | هوا خنک
داخل تانکی | کویل

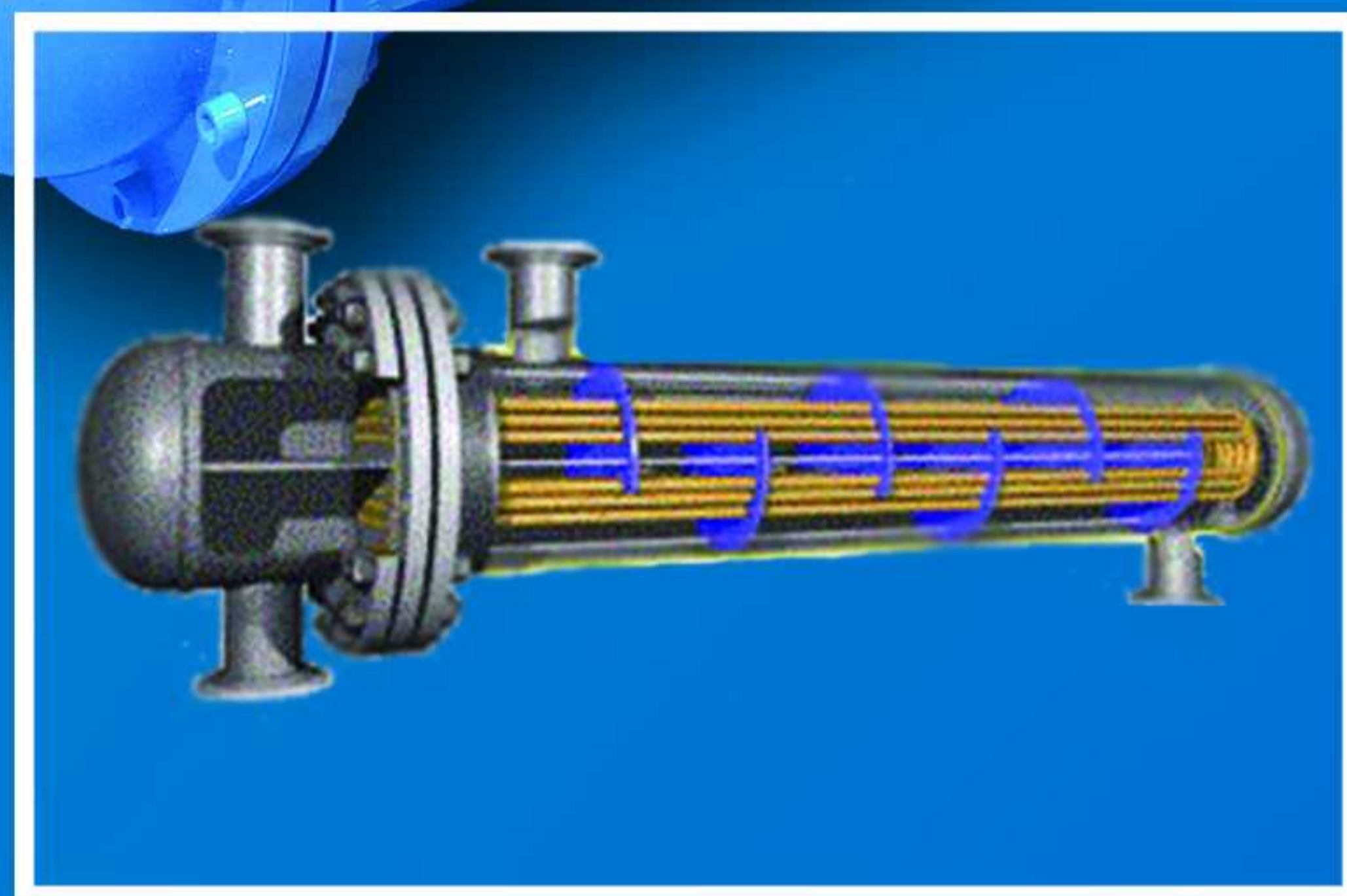

Classification of Exchangers

Liquid/liquid

gas/liquid

gas/gas - condenser



Types of Exchangers

Shell and Tube

Cool Air Exchangers

Header Tank Heat Exchangers

Coil Heat Exchangers

heat Exchanger

Tehran Mobarred

Tehran Mobarred
heat Exchanger

مبدل های حرارتی پوسته و لوله مطابق جدول ارائه شده بصورت انبوه ساخته میشود ولی دیگر مبدل های داخل تانکی، کوئل و... مطابق نیاز مصرف کننده طراحی و ساخته میشود

Tehran Mobarred
heat Exchanger



لوله های مورد استفاده از جنس مس و از نوع فشار قوی بوده و انواع دیگر استیل، فین دار و... بنا به سفارش و درخواست مشتری مورد استفاده قرار میگیرد.



در پوش های مورد استفاده از جنس پلاستیک صنعتی به منظور پایین بودن مقدار رسوب گیری و سهولت جرمگیری و پایه ها قابل تغییر با توجه به نیاز مصرف کننده در نظر گرفته شده است.

کلیه خدمات بازسازی، تعمیر و نمونه سازی توسط افراد متخصص انجام میگردد.

Tehran Mobarred
heat Exchanger



Tehran Mobarred
heat Exchanger



مبدل های خاص و مشابه سازی نمونه های خارجی

ساخت محصولات شرکت های خارجی به صورت مشابه و نیز مبدل های خاص مطابق شرایط و نیاز مصرف کننده با بالاترین کیفیت و مناسب ترین قیمت صورت میگیرد.

کوئل های بخار به آب و آب به آب

این کوئل ها جهت مصارف بهداشتی و تولید آب گرم در موتور خانه ها بنا به سفارش مشتری تولید می گردد ساخت این کوئل ها معمولا در حالت استاندارد با پوسته کربن استیل میباشد ولی در حالت های خاص از الیاژ های مختلفی قابل ساخت میباشد

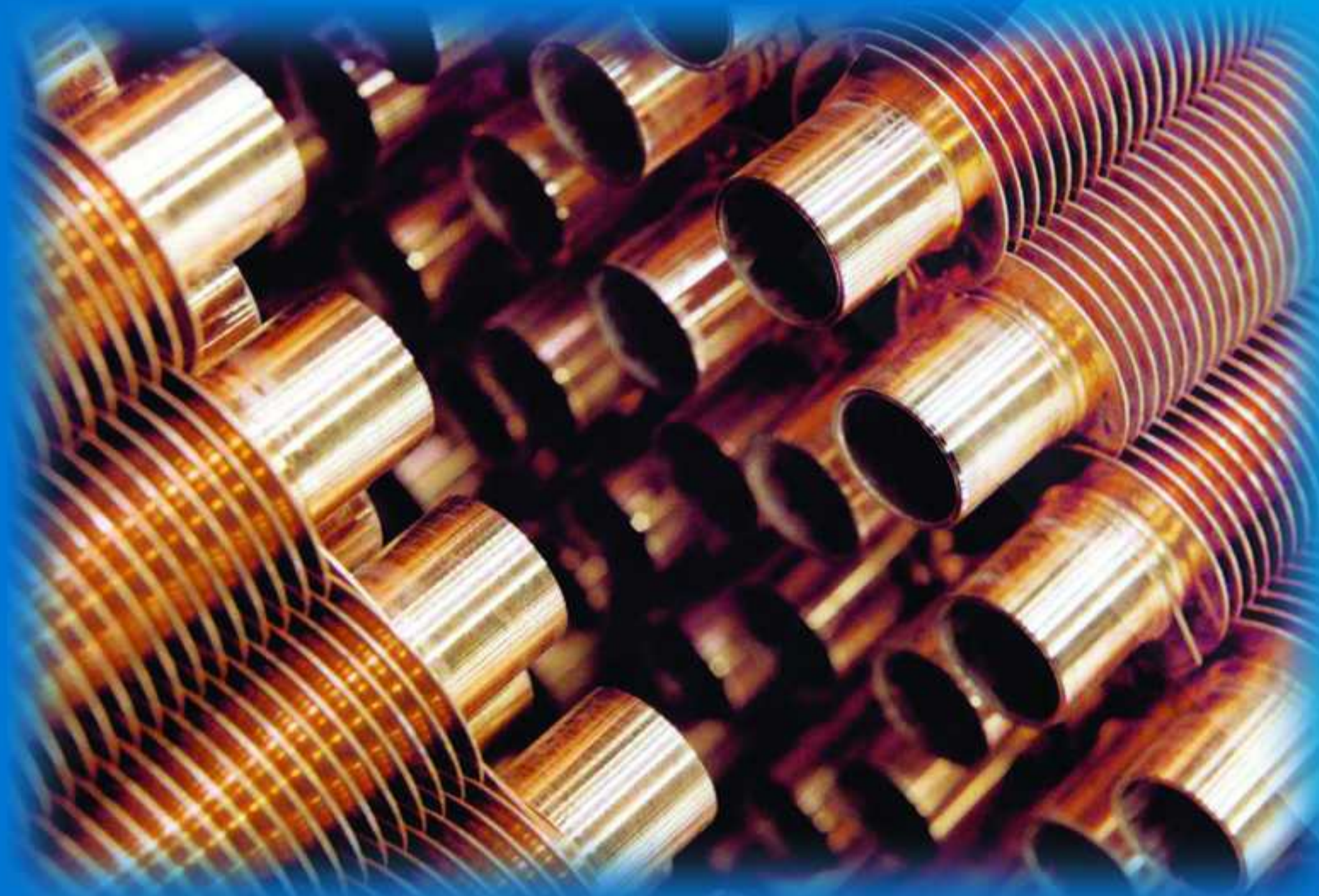

کلید محصولات این شرکت دارای یک سال ضمانت و ۱۰ سال خدمات پس از فروش میباشد که این خدمات به بهترین شکل به مشتریان ارائه میشود

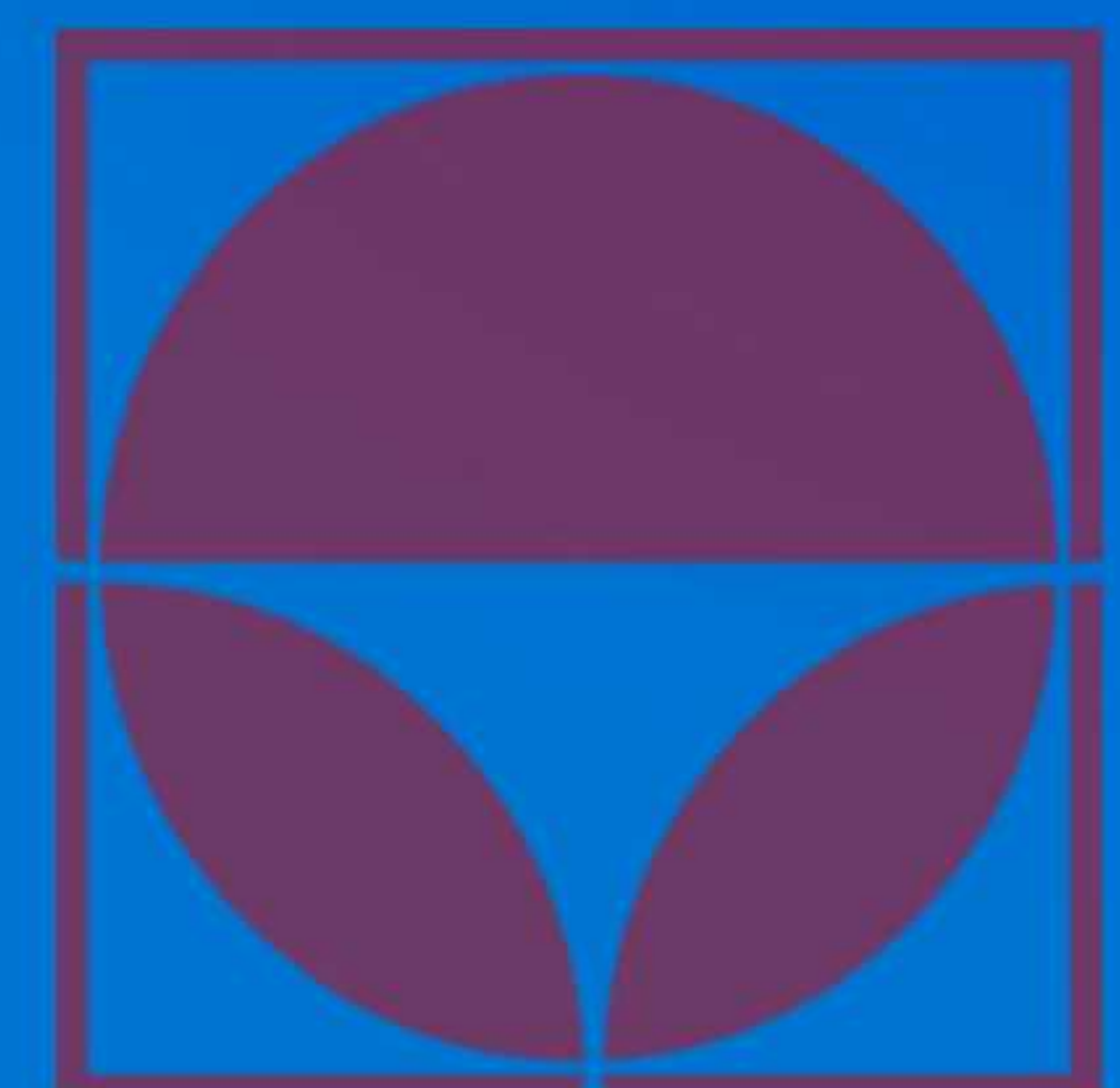

Tehran Mobarred
heat Exchanger

Tehran Mobarred
heat Exchanger

Tehran Mobarred
heat Exchanger

خدمات:

تعمیرات و Refurbishment

یکی از دپارتمان های تهران مبرد که وظیفه کلیدی در بخش خدمات را دارد بخش تعمیرات و بازسازی شرکت میباشد که در حوزه های دموتتاژ و ساخت و بازسازی قطعات و تجهیزات فعالیت دارد.

به طور کلی اکثر تجهیزات صنعتی بعد از بازه زمانی تعریف شده نیاز به تعمیرات اساسی و تعویض قطعات دارند. تمامی مراحل از جمله تحویل گیری، دموتتاژ، تمییزکاری، آزمایشها و تستهای غیرمخرب، بازرسی ابعادی و هندسی، کنترل کیفی در حین فرآیند توسط متخصصین صورت میگیرد.

خدمات پس از فروش

تمامی محصولات تولیدی تهران مبرد دارای گارانتی و خدمات پس از فروش کامل میباشند و این شرکت با ارائه خدمات ممتاز در خصوص محصولات خود توانسته است به نامی مورد اعتماد در صنعت تولید مبدلهای حرارتی دست یابد.

طراحی و مشاوره مهندسی

با بهره گیری از دانش فنی و تجارب متخصصین مجرب، شرکت تهران مبرد قادر است به مشتریان گرامی در خصوص طراحی و ساخت مبدلهای خاص و یا اعمال تغییرات در مبدلهای موجود، مشاوره فنی و مهندسی ارائه نماید.



Tehran Mobarred
heat Exchanger

Tehran Mobarred
heat Exchanger

Tehran Mobarred
heat Exchanger

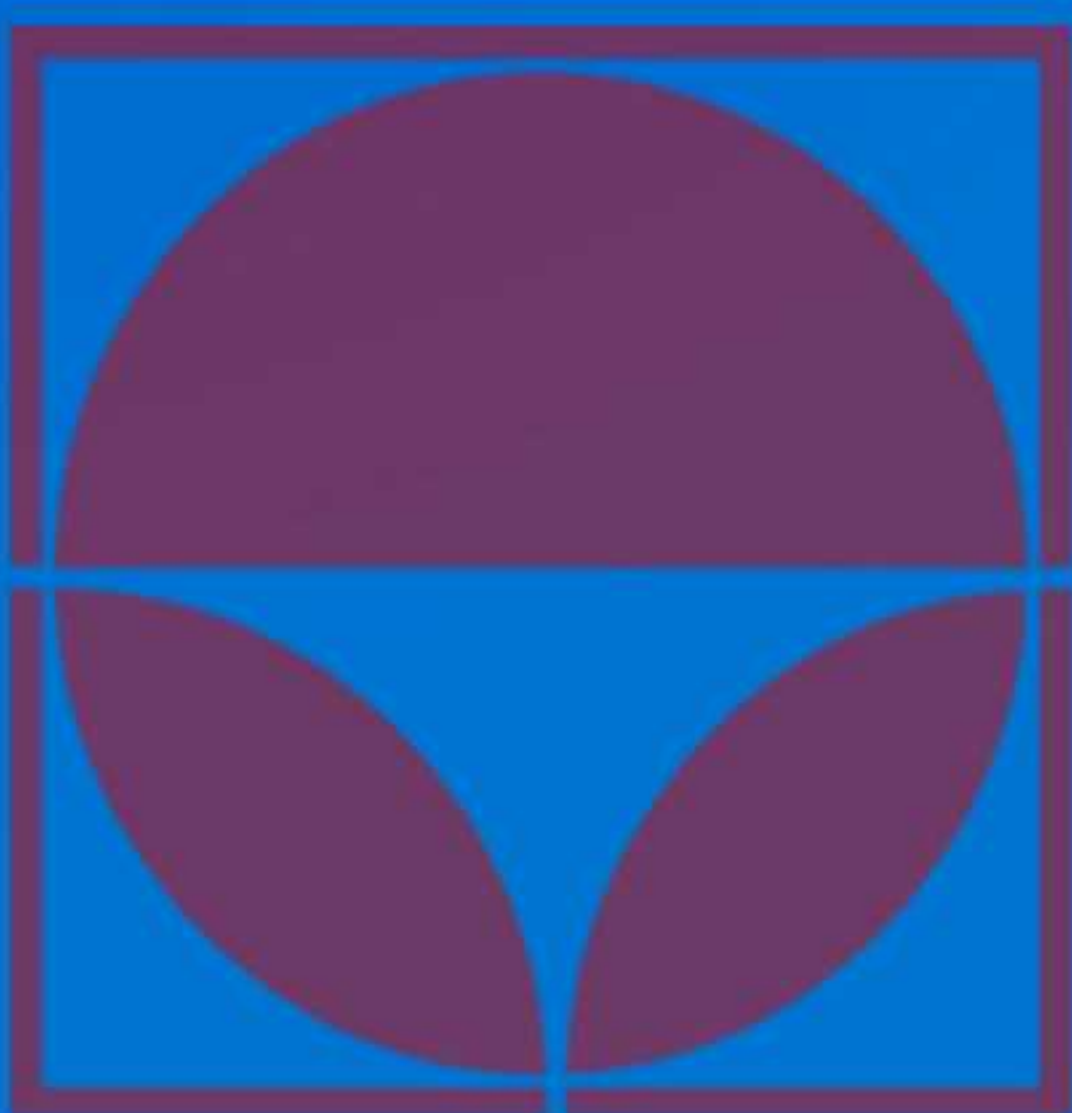

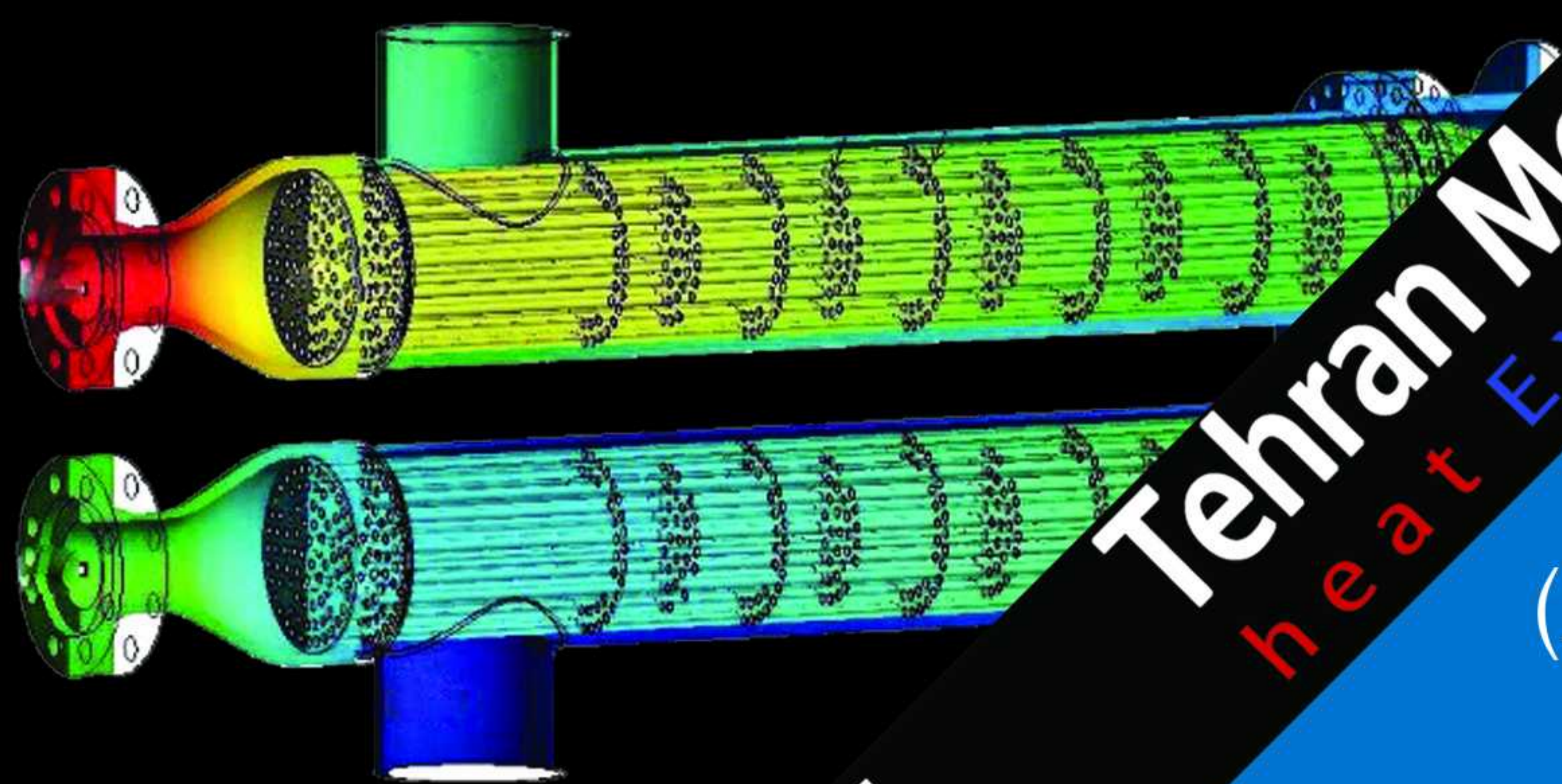

انواع مبدل تولیدی:

خنک کننده روغن (هیدرولیک-گیربکس-موتور)
افتتر کولر-ایتتر کولر
مبدل های آب به آب و بخار به آب
کندانسور و اوپراتور های سیستم برودتی
مبدل های دریایی با لوله کاپرنیکل, استنلس استیل
مبدل های صنایع نفتی و پتروشیمی

خنک کننده روغن

حالت استاندارد:
فشار کاری مبدل ۱۰ بار فشار گیج میباشد.
پوسته از جنس کربن استیل
لوله های داخلی از جنس مس
کلگی های ابتدا و انتها از جنس پلاستیک مقاوم ویا چدن
میباشد

حالت خاص:

امکان طراحی با دبی, دمای کار و فشار مختلف
پوسته از جنس استیل, برنج, چدن, آلومینیوم و...
لوله داخلی با ضخامت, قطر و فین های مختلف

این نوع مبدل ها بر اساس طراحی صورت
گرفته میتواند تا قطر پوسته 500 mm
و طول پوسته ۶ m در شرکت
تهران مبرد ساخته شود.

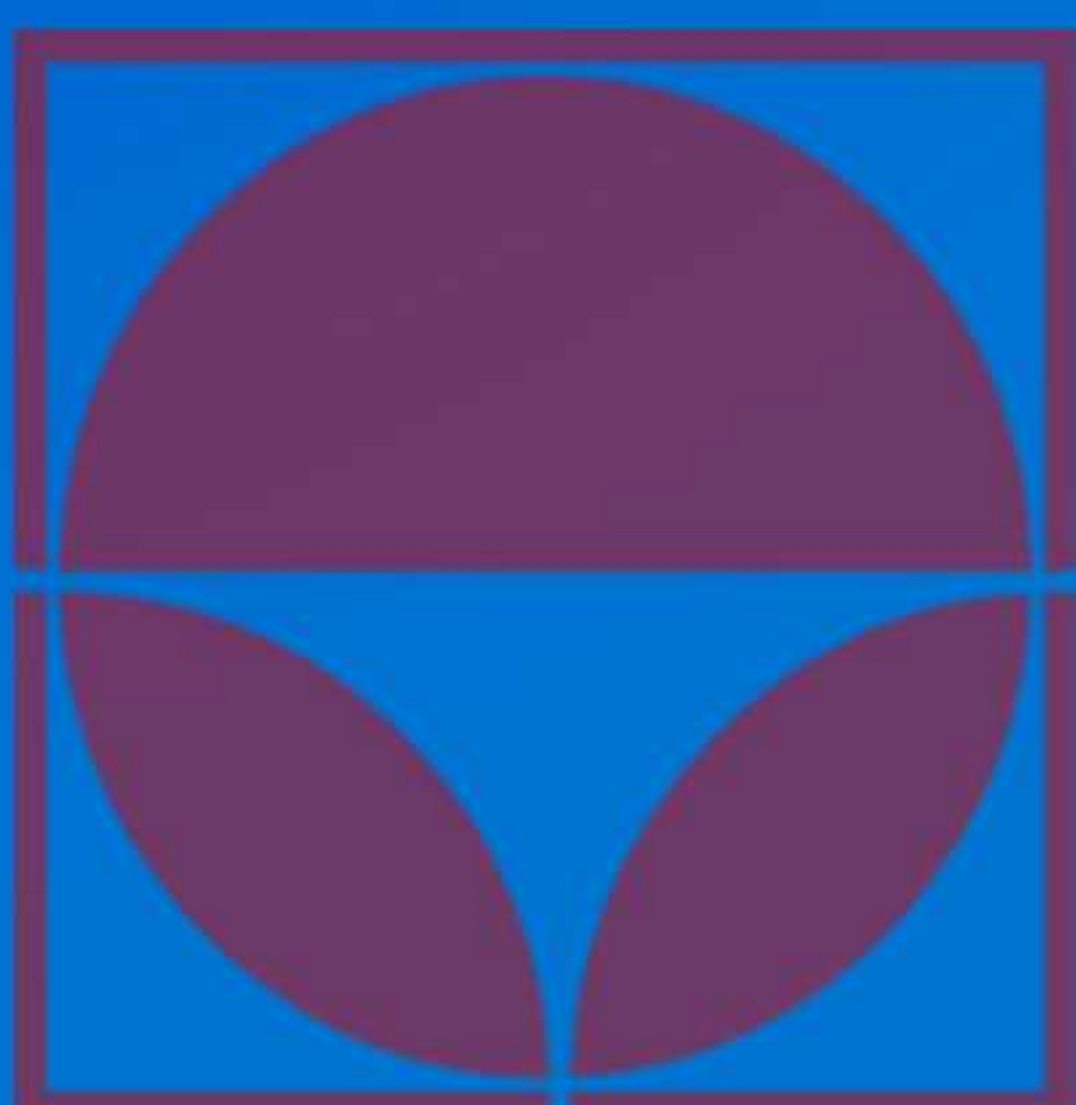

Tehran Mobarred
Heat Exchanger

Tehran Mobarred
Heat Exchanger

Tehran Mobarred
Heat Exchanger

Tehran Mobarred
Heat Exchanger

جدول مشخصات مبدل های پوسته و لوله

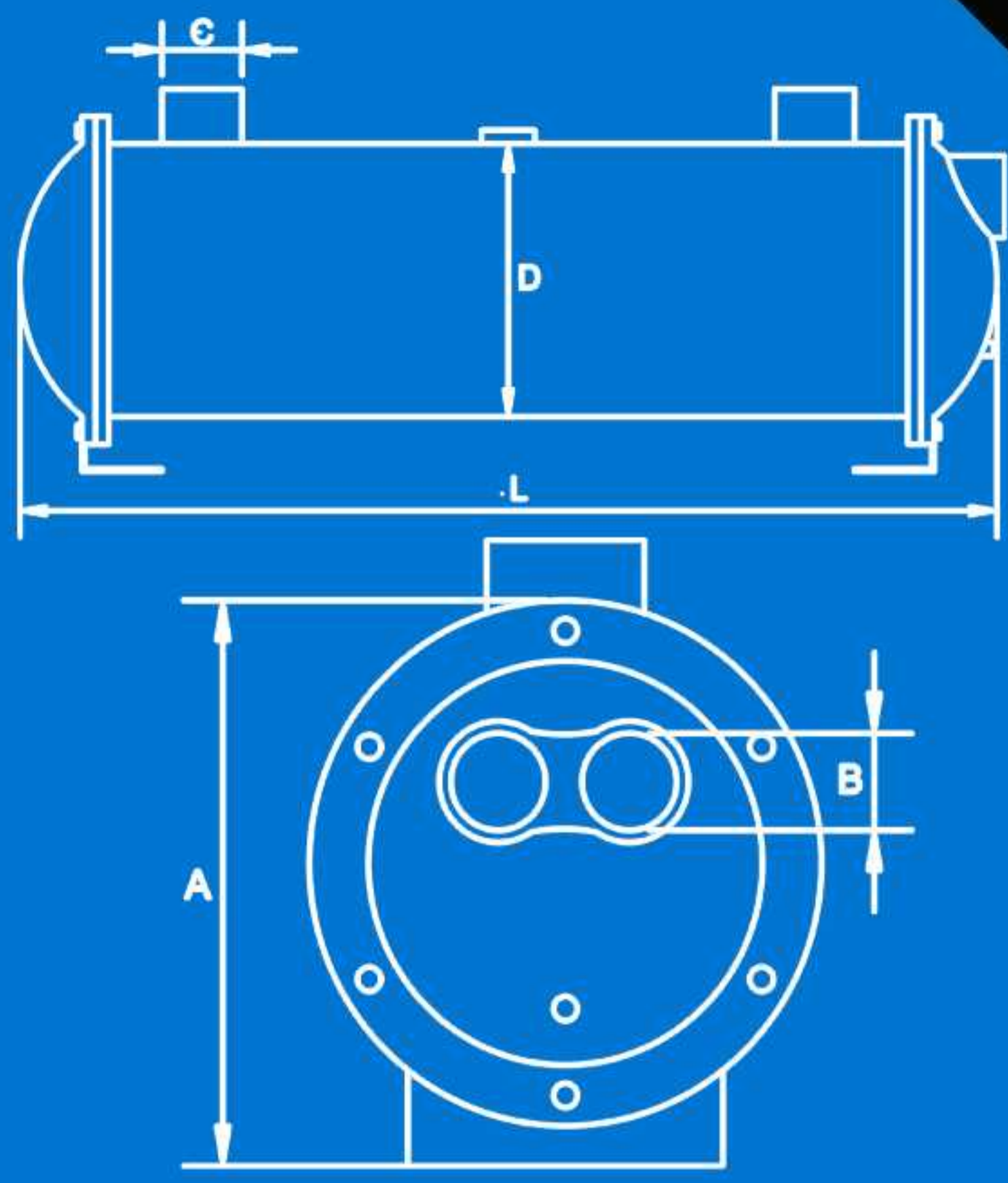

Tehran Mobarred
heat Exchanger

Tehran Mobarred
heat Exchanger

سری 302						
مدل (model)	دبی Lit/min	طول نهایی L (mm)	ارتفاع A (mm)	نازل آب B (inch)	قطر پوسته D (inch)	نازل روغن C (inch)
N/S/S ⁺	20	38	19	1/2"	4"	1"
	40	68	19	1/2"	4"	1"

سری 402						
مدل (model)	دبی Lit/min	طول نهایی L (mm)	ارتفاع A (mm)	نازل آب B (inch)	قطر پوسته D (inch)	نازل روغن C (inch)
N/S/S ⁺	50	50	20	3/4"	5"	1 1/4"
	60	70	20	3/4"	5"	1 1/4"
	70	80	20	3/4"	5"	1 1/4"

سری 502						
مدل (model)	دبی Lit/min	طول نهایی L (mm)	ارتفاع A (mm)	نازل آب B (inch)	قطر پوسته D (inch)	نازل روغن C (inch)
N/S/S ⁺	80	70	26	1"	6"	1 1/4"
	90	80	26	1"	6"	1 1/4"
	100	90	26	1"	6"	1 1/4"
	120	110	26	1"	6"	1 1/4"

سری 702						
مدل (model)	دبی Lit/min	طول نهایی L (mm)	ارتفاع A (mm)	نازل آب B (inch)	قطر پوسته D (inch)	نازل روغن C (inch)
N/S/S ⁺	150	70	31	1 1/4"	8"	1 1/4"
	170	80	31	1 1/4"	8"	1 1/4"
	190	90	31	1 1/4"	8"	1 1/4"
	210	100	31	1 1/4"	8"	1 1/4"
	230	110	31	1 1/4"	8"	1 1/4"
	250	120	31	1 1/4"	8"	1 1/4"
	300	150	31	1 1/4"	8"	1 1/4"

سری 902						
مدل (model)	دبی Lit/min	طول نهایی L (mm)	ارتفاع A (mm)	نازل آب B (inch)	قطر پوسته D (inch)	نازل روغن C (inch)
N/S/S ⁺	300	70	38	1 1/4"	10"	1 1/2"
	400	100	38	1 1/4"	10"	1 1/2"
	500	130	38	1 1/4"	10"	1 1/2"
	600	160	38	1 1/4"	10"	1 1/2"

سری 1000						
مدل (model)	دبی Lit/min	طول نهایی L (mm)	ارتفاع A (mm)	نازل آب B (inch)	قطر پوسته D (inch)	نازل روغن C (inch)
N/S/S ⁺	900	160	40	1 1/4"	12"	2"

مدل N (Normal) :

در این مدل محصولات با توپی مسی (ثابت) از قطر 1/4 تا 1/2 با ضخامت 7/10 میلی متر و نازل روغن رزوه ای تولید و عرضه میشود.

مدل S (Special) :

در این مدل محصولات با توپی مسی (ثابت) از قطر 1/4 تا 1/2 با ضخامت 9/10 میلی متر و نازل روغن رزوه ای تولید و عرضه میشود.

مدل S⁺ (Special Plus) :

در این مدل محصولات با توپی مسی فین دار (ثابت و متحرک) از قطر 1/4 تا 1/2 با نازل روغن فلنج نازل تولید و عرضه میشود.

هرگونه تغییرات سایز، لیتراژ (ظرفیت های بالا تر) طبق نیاز مصرف کننده قابل انجام میباشد. جهت سفارش مبدل و استعلام قیمت با شماره های ۰۲۱۳۳۲۸۲۸۶۶-۷ تماس گرفته شود.

Tehran Mobarred
heat Exchanger

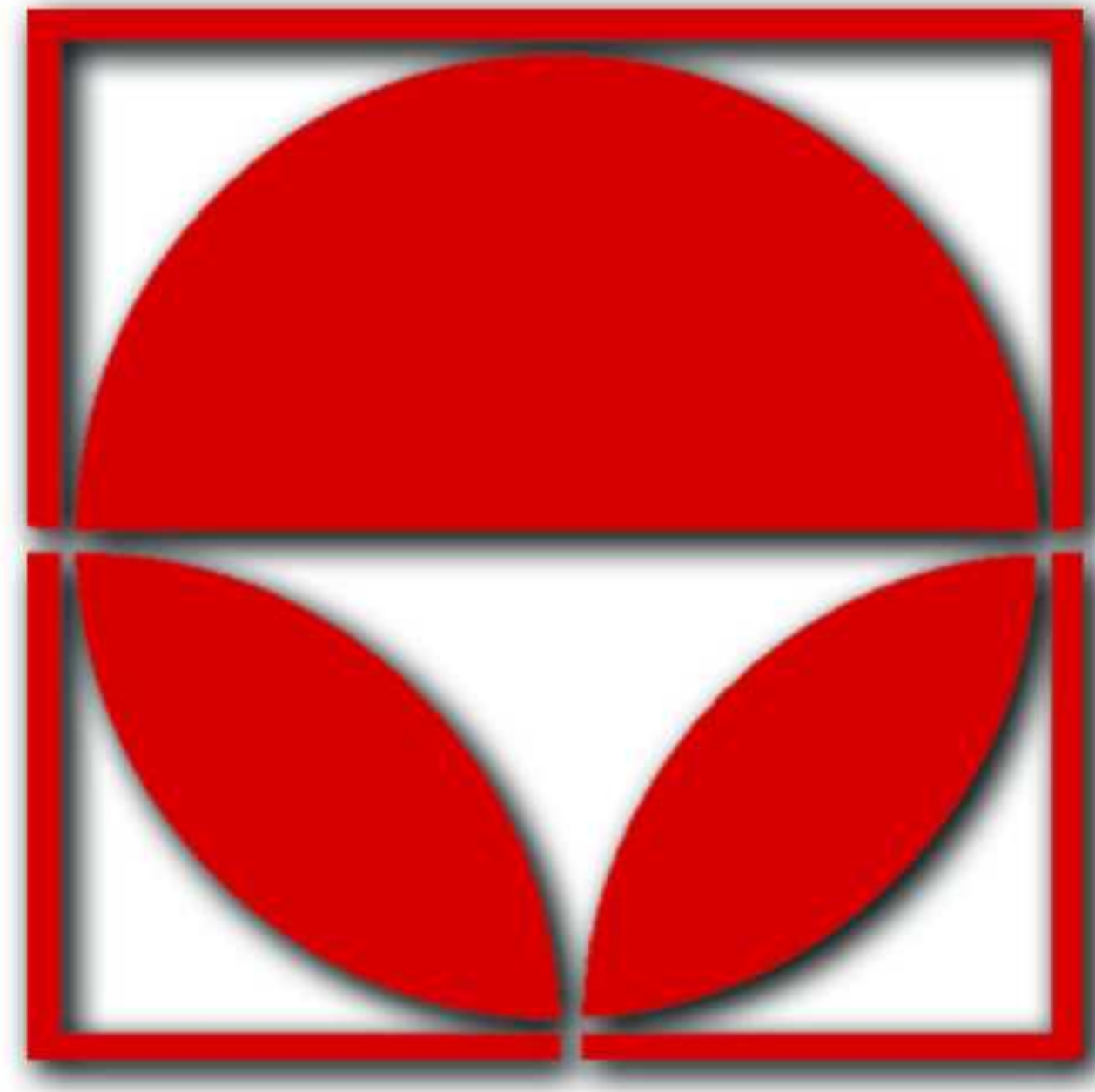

All products have one-year warranty and Ten years of after-sales service

Designing and simulating special exchangers
According to the types of samples

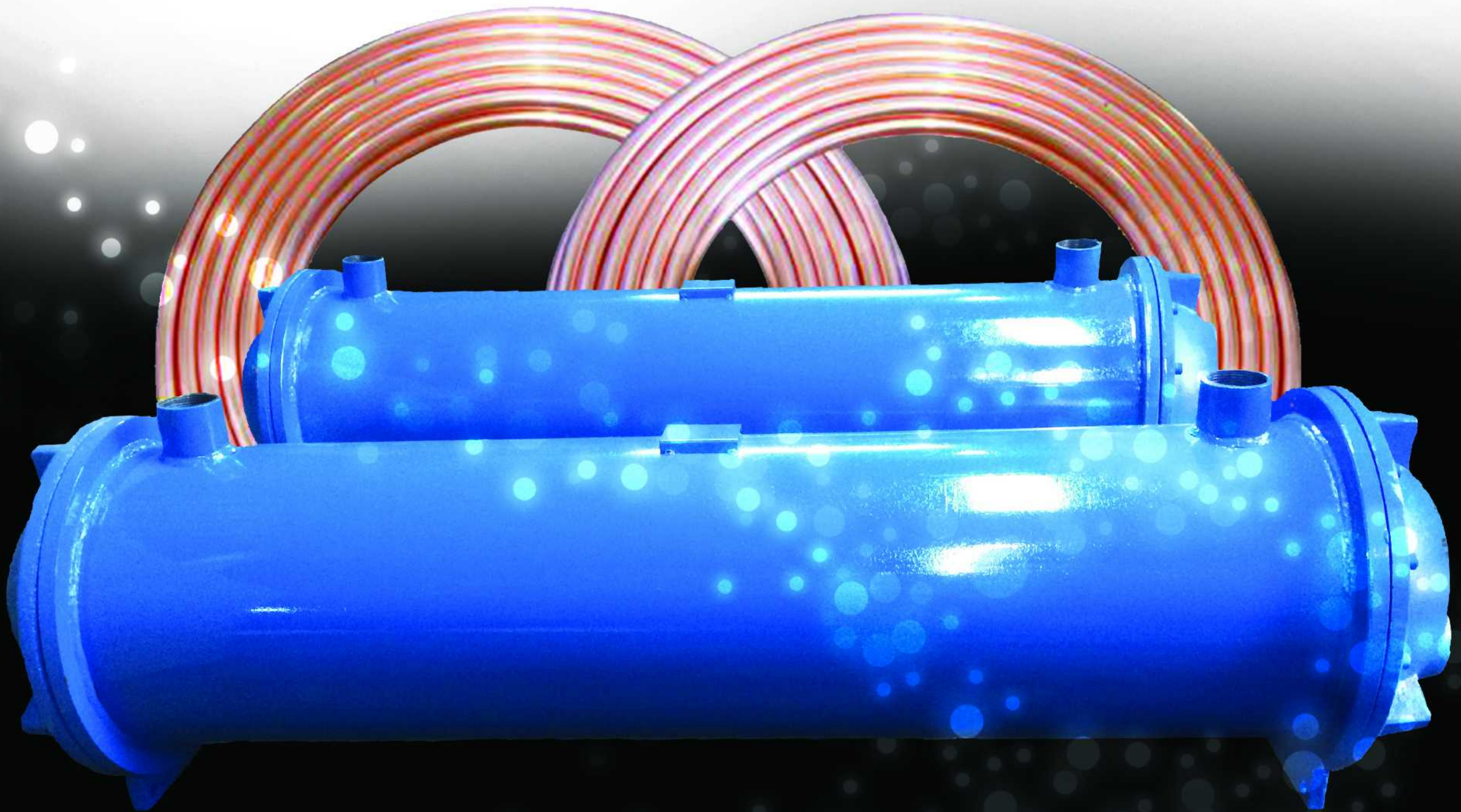

این مجموعه در سال ۱۳۷۲ در شهر تهران جهت تامین نیاز های صنایع مختلف کشور به مبدل های حرارتی تاسیس گردید و با بهره مندی از دانش فنی و در اختیار داشتن تجهیزات کامل ساخت و تعمیر توانست با صنایع مختلفی در اقصی نقاط ایران به شرح زیر همکاری داشته باشد:

صنایع نفت، گاز، پالایش و پتروشیمی / نیروگاه های حرارتی / کارخانجات صنعتی / صنایع فولاد / صنایع الیاف و نساجی ماشین الات راه سازی / صنایع داروسازی و غذایی / صنعت سیمان / سازمان کشتیرانی و ...
کارخانه تهران مبرد واقع در شهرک صنعتی خاوران قادر به ارائه خدمات در زمینه های زیر در کمترین زمان ممکن و دقت تمام اجرا میباشد.

زمینه های فعالیت:

طراحی، ساخت و تعمیر انواع مبدلهای حرارتی (پوسته ولوله - کویل های گرمایشی - کندانسور و اوپراتور) نگه داری تجهیزات برودتی / بازسازی و سرویس انواع مبدل حرارتی و مهندسی معکوس در ساخت مبدل های خاص.

heat Exchanger
Tehran Mobarred

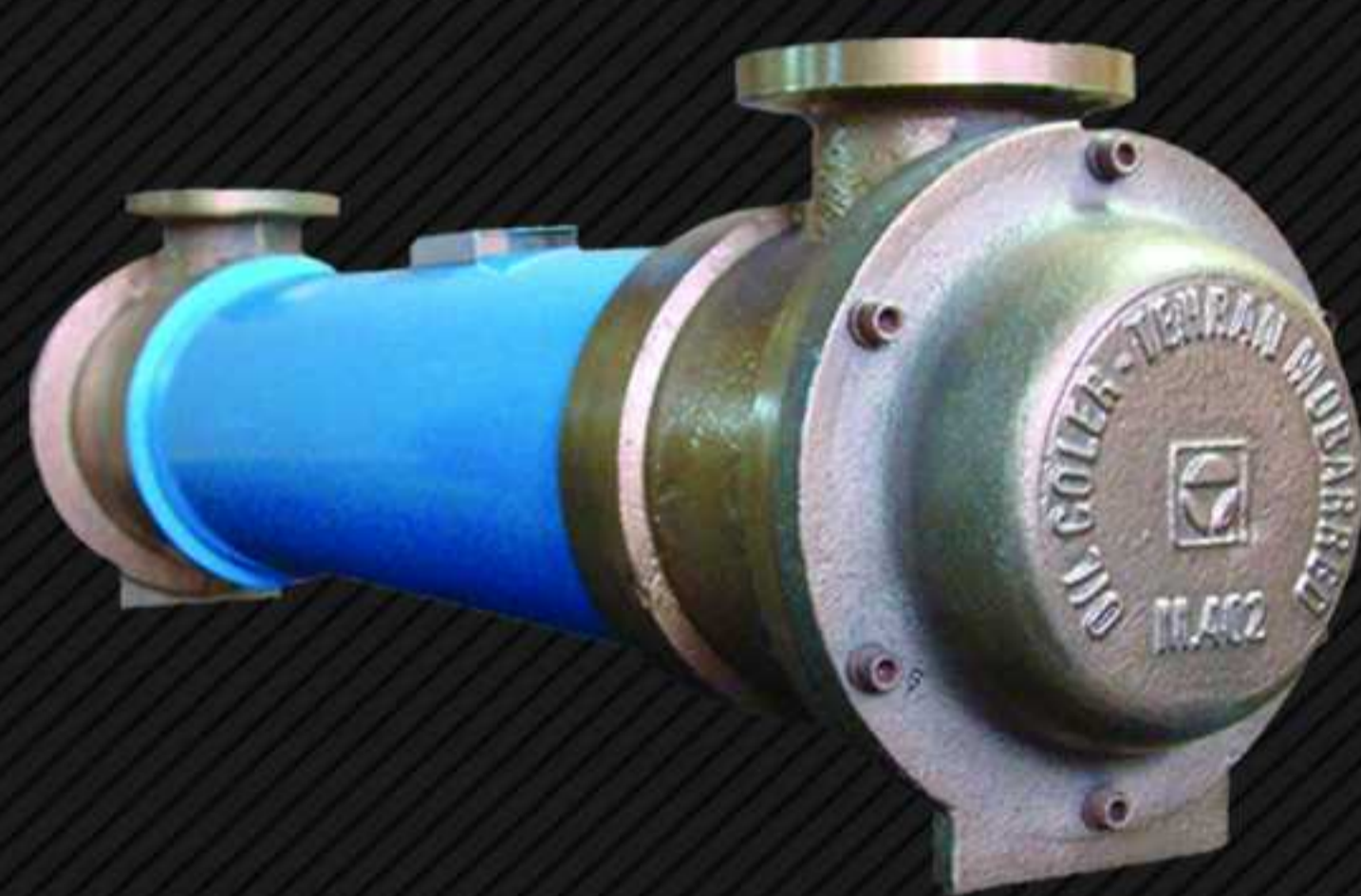

heat Exchanger Tehran Mobarred

oil cooler/water cooler/after cooler

تهران، کیلومتر ۱۵ جاده خاوران، شهرک صنعتی خاوران

☎ ۰۲۱۳۳۲۸۲۸۶۶ -۷

📍 📞 ۰۹۱۹۸۰۰۱۱۳۵

🌐 www.TehranMobared.com

📱 ۰۹۱۲۷۷۵۸۷۲۶

🖨 ۰۲۱۳۳۲۸۲۸۶۸

✉ info@tehranmobared.com